



Typ wentylatora

WORS-600-AL/9/1,1/24/Sg90/35/rev

Opis wentylatora

Wentylatory suszarnicze typu WORS przystosowane są do pracy w wysokich temperaturach, wysokiej wilgotności powietrza oraz agresywnym środowisku komory suszarniczej.

Zastosowanie: suszarnie do drewna, palet, ziół, owoców, betonu, gipsu, karmy dla zwierząt, grzybów itp.

Opcje wykonania

Max temp. pracy: **+40°C** **+100°C** +120°C
Wykonanie wirnika: **AL** **PAG**

Charakterystyka pracy

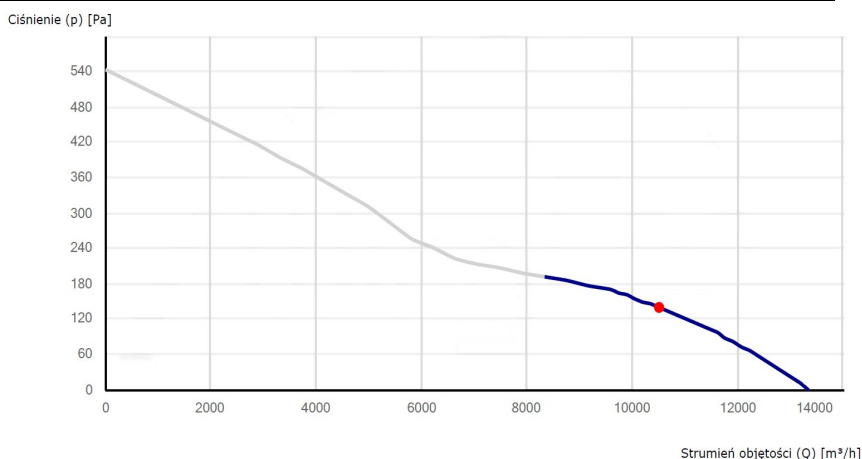

Parametry techniczne

Wydajność max: **13.300 m³/h**
Moc znamionowa: **1,1 kW**
Napięcie zasilania: **400 V**
Prędkość obrotowa: **1450 obr/min**
Kierunek nadmuchu: **rev**
Ciśnienie ak. SPL: **72 dB(A)**
Wykonanie wirnika: **AL**
Wykonanie obudowy: **AL**
Temperatura pracy: **do +100°C**
IP: **55**

Wymiary techniczne

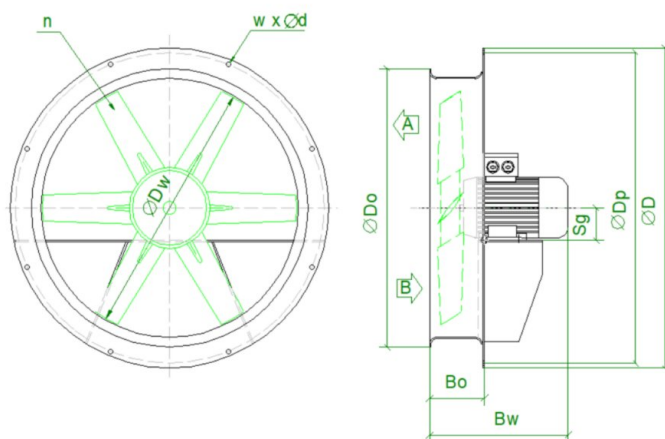

ØDw: **600 mm**
ØD: **775 mm**
ØDp: **728 mm**
ØDo: **650 mm**
Bw: **310 mm**
Bo: **150 mm**
Sg: **90 mm**
n: **9 (AL)**
w x Ød: **8 x Ø10**
A/B: **A/B (rev)**

Części składowe



Wirnik wentylatora,
Materiał: aluminium/PAG
Wyważenie dynamiczne:
Norma PN-93/N01359



Obudowa wentylatora, aluminiowa
Norma: EN 1050A, EN 5754



Silnik specjalny wyk. SIEMENS 3-fazowy
400V, 50Hz, kl. izolacji H,
Prędkość obr.: 1450 obr./min.,
Norma: IEC/EN 60034